

FORDONSTYPER MED KRAV PÅ SKYDDSKLASS

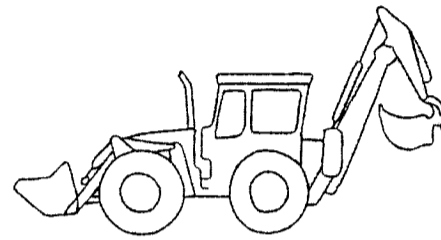

Innehållsförteckning

Inledning	3
Avverkningsmaskin	4
Skotare och Lunnare	5
Markberedare	5
Flismaskin avsedd för skogsbruk.....	6
Torvmaskin	6
Kross	7
Sikt	7
Grävare	8
Minimaskin	9
Lastare	9
Mobilkran	9
Dumper	10
Schaktmaskin	11
Kompaktor	11
Truckar	12
Vägmaskin	13
Industri och Lantbrukstraktor	14
Skördetröska	15
Park- och Trädgårdsmaskiner	15
Minimaskiner exempel på undantag.....	15
Undantag avseende skyddsklass 1-8	16
Skyddsklasser	17
Kompletterande uppgifter Skyddsklasser	20

Inledning

Enligt SBF127 " Regler för fast monterad släckanläggning och övriga brandskyddsanordningar på skogs- och anläggningsmaskiner " ska samtliga självgående motordrivna transport- och arbetsmaskiner vara säkerhetsutrustade enligt dessa regler. För de maskintyper som inte finns upptagna i denna fordonsförteckning avgörs graden av säkerhetsutrustning av respektive kravställare.

Fordonsförteckningen anger vilka säkerhetskrav, skyddsklasser från 1-8 som gäller för respektive maskintyp vid olika användningsområden enligt SBF 127.

Maskiner som arbetar med lätt brännbart material och/eller i brandfarlig miljö ska utrustas med **fast monterad släckanläggning s k sprinklersystem** med normalt 3 l släckmedel per m³ skyddat utrymme.

OBS! För Krossar gäller normalt 6 l per m³ skyddat utrymme.

När det i fordonsförteckningen står "brandfarlig miljö" avses maskiner som arbetar i brandfarlig miljö och/eller med brandfarligt material. Som exempel på brandfarlig miljö kan nämnas skog, sågverk, brädgårdar, färglager, petroleum- och kemiska industrier samt soptipp.

Som exempel på brandfarligt material kan nämnas flis, torv, trä, papper samt petroleum produkter.

Anläggningen kan vara mekaniskt/manuellt eller halv/helautomatiskt reglerad. Utöver släckanläggningen ska maskinerna till alla delar uppfylla de krav som finns angivna i SBF127.

AVVERKNINGSMASKIN (med separat bearbetningsmotor)

Med avverkningsmaskin menas maskin utrustad med några av följande funktioner för arbetsprocessen:

Fällning/läggning. Kvistning/kapning

Maskin med flera eller andra funktioner kallas ofta "processor" alt. "skördare". Maskinen har utöver basmaskinens motor en separat motor för aggregatfunktioner.

- Fällare/läggare
- Kvistare/kapare
- Skördare/processor
- Beståndsvårdare/gallring

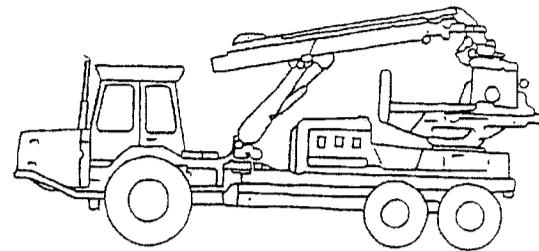

Skördare
Kombination fällare - kvistare- kapare-
läggare

OBS! Både bearbetnings- och drivmotor ska skyddas.

Maskinen utrustas enligt **Skyddsklass 2**.

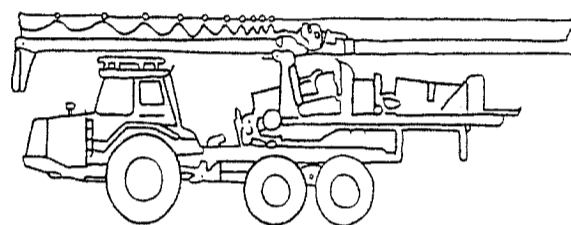

Kombination kvistare - kapare-
läggare

AVVERKNINGSMASKIN (utan separat bearbetningsmotor)

Här avses maskin med samma arbetsfunktioner som ovan, men med hydraulstyrda aggregatfunktioner.

Maskinen utrustas enligt **Skyddsklass 2** alternativt **Skyddsklass 4**.

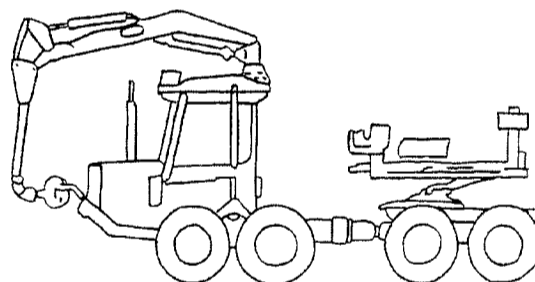

Processor
Kombination kvistare - kapare

SKOTARE och LUNNARE

Med skotare menas en enaxlad eller tvåaxlad basmaskin med separat alternativt kompaktbyggd lastbärande bakdel.

Maskinen är avsedd för körning både i gallring och slutavverkning.

Med lunnare menas en skogsmaskin som lunnar (släpar) stam och helträd till uppsamlingsplatser.

Maskinen utrustas enligt
Skyddsklass 2 alternativt Skyddsklass 4.

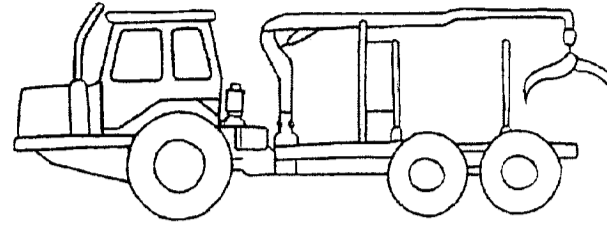

Skotare

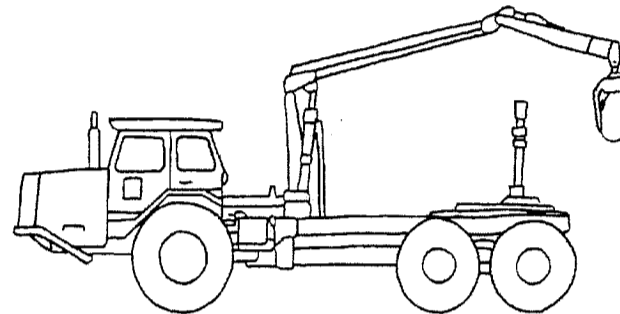

Lunnare

MARKBEREDARE (med separat bearbetningsmotor)

Här avses maskin för markberedning sk
Skogsplöjning.

Maskinen utrustas enligt
Skyddsklass 2

Dessutom rekommenderas lättvatten/skumbrand-
släckare för släckning av ev. markbränder. I övrigt
skall lokala brandskyddsföreskrifter iakttas.

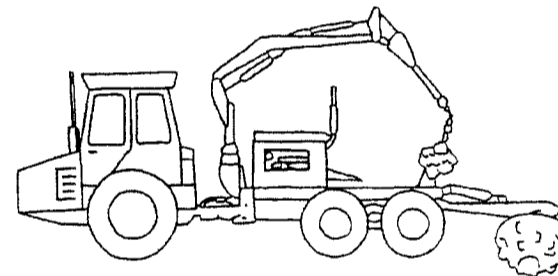

Markberedare

FLISMASKIN AVSEDD FÖR SKOGSBRUK

Med flismaskin menas en maskin för sönderdelning av träprodukter.

Reglerna ska tillämpas oavsett om maskinen kan förflyttas med egen motor eller måste transporteras.

Maskinen utrustas enligt **Skyddsklass 1** samt med ytterligare 2 st handbrandsläckare av klass 34 A 233 BC

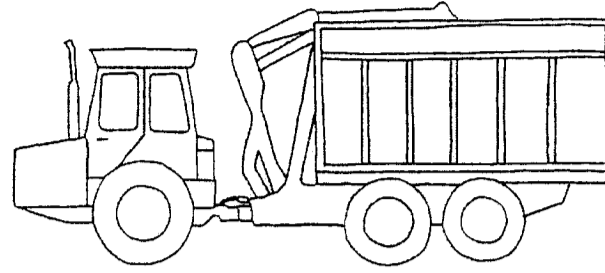

Flismaskin

TORVMASKIN

Här avses samtliga maskiner som arbetar med torv.

Maskinen utrustas enligt **Skyddsklass 1**.

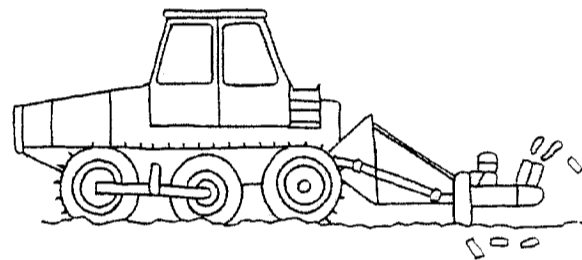

Torvmaskin

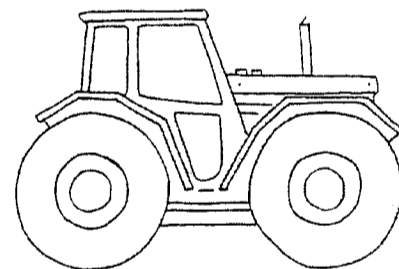

Torvtraktor

KROSS

Med kross menas en maskin för sönderdelning av träprodukter tex. virke, lastpallar, stockar samt park – och trädgårdsavfall.

Normen ska tillämpas oavsett om maskinen kan förflyttas med egen motor eller måste transporteras.

Maskinen utrustas enligt **Skyddsklass 1** samt med ytterligare 2 st handbrandsläckare av klass 34 A 233 BC

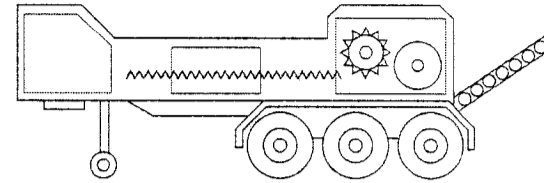

Kross

Se även inledningen sid 3

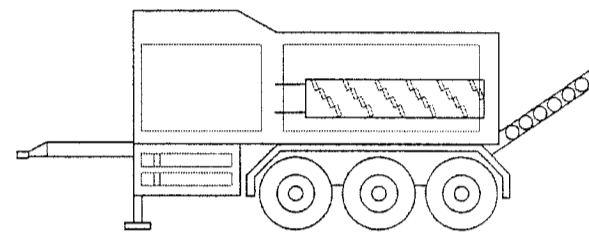

Valskross

SIKT

Med sikt menas en maskin för siktning Av kompost, barkmull, virke mm

Normen ska tillämpas oavsett om maskinen kan förflyttas med egen motor eller måste transporteras.

Maskinen utrustas enligt **Skyddsklass 1** samt med ytterligare 2 st handbrandsläckare av klass 34 A 233 BC

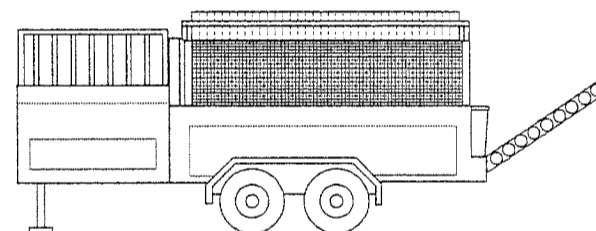

Trumsikt

Se även inledningen sid 3

TRAKTORGRÄVARE/GRÄVLASTARE

Grundstommen för många av dessa maskiner påminner utseendemässigt om en konventionell traktor. En vanlig kombination är att fordonet samtidigt är utrustat med grävaggregat och lastskopa.

Maskinen utrustas enligt **Skyddsklass 6**.

Maskin som i huvudsak arbetar i **brandfarlig miljö** utrustas enligt **Skyddsklass 2**.

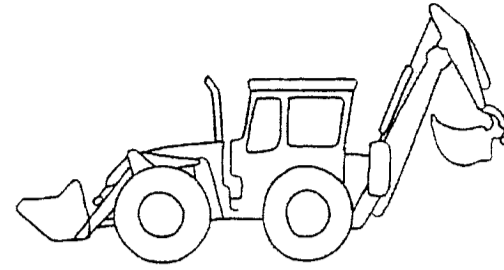

Grävlastare

GRÄVMASKIN, BAND- ELLER HJULBUREN

Maskinen kan som regel bara utföra grävningsarbeten och kortare transporter till last-avläggningsplats.

Maskinen utrustas enligt **Skyddsklass 6**.

Maskin som i huvudsak arbetar i **brandfarlig miljö** utrustas enligt **Skyddsklass 2**.

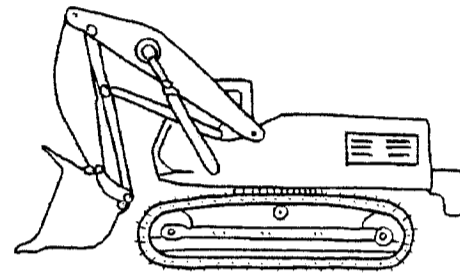

Bandgrävmaskin

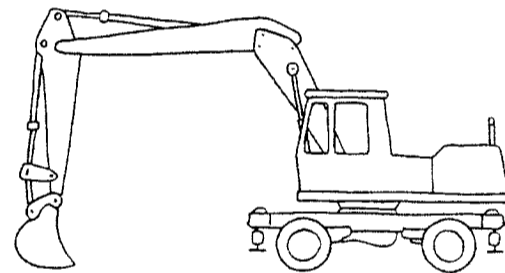

Hjulgrävmaskin

MINIMASKIN

Minimaskin av kombityp för grävning och lastning m. m.

Maskinen utrustas enligt **Skyddsklass 6**.

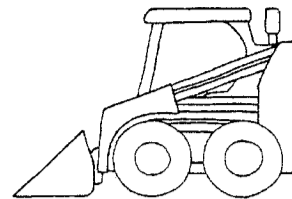

Minihjullastare

LASTARE

Hjul- eller banddrivna lastare.

Maskinens huvudsakliga uppgift är lastning och ev. kortare transporter.

Maskinen utrustas enligt **Skyddsklass 6**.

OBS! Maskin som i huvudsak arbetar i **brandfarlig miljö** utrustas enligt **Skyddsklass 2**.

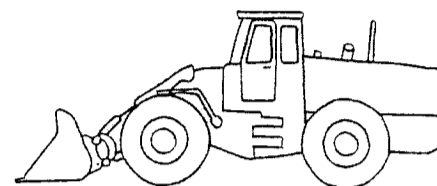

Hjullastare

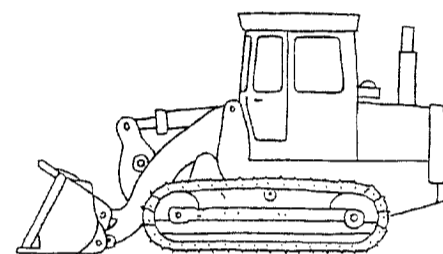

Bandlastare

MOBILKRAN

Avser maskin som huvudsakligen är stillastående under sina lyft.

Större fordon har som regel särskild motor och manöverhytt för själva lyftarbetet.

Maskinen utrustas enligt **Skyddsklass 6**.

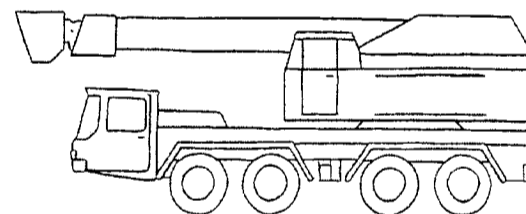

Mobilkran

DUMPER

Fordonet kallas även för truck, lastdumper, traktordumper, motortippvagn e d.

Fordonets huvudsakliga arbetsområde är transporter.

Maskinen utrustas enligt **Skyddsklass 6**.

Maskin som i huvudsak arbetar i **brandfarlig miljö** utrustas enligt **Skyddsklass 2**.

För dumper som registreras som lastbil 50 km/h gäller samma skydds krav som ovan.

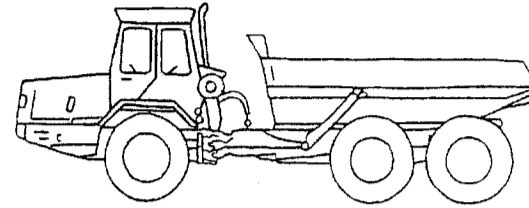

Ramstyrd dumper

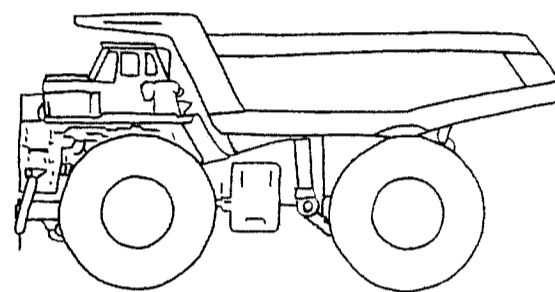

Stel dumper

TRUCKAR
(med förbränningsmotor eller eldriven)

MOTVIKTSTRUCK används i huvudsak för lossning, lastning och stapling av gods.

STÖDBENSTRUCK används i huvudsak för stapling av gods inomhus.

GRENSLETRUCK används i huvudsak för transport av tyngre gods.

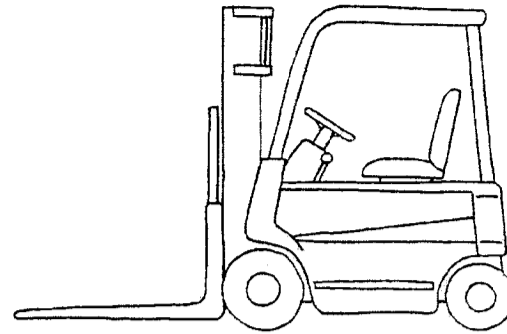

Motviktstruck

FÖRBRÄNNINGSMOTORDRIVEN TRUCK

Maskinen utrustas enligt **Skyddsklass 6**

Maskin som i huvudsak arbetar i **brandfarlig miljö** utrustas enligt **Skyddsklass 2**

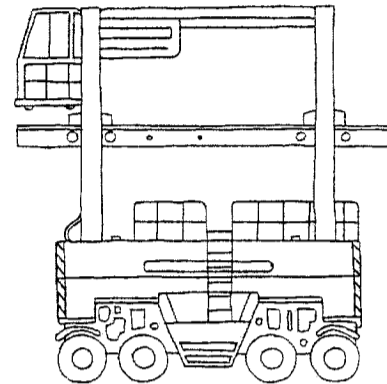

Grensletruck

ELTRUCK

Maskinen utrustas enligt **Skyddsklass 8**

Maskin som till övervägande del används inom en byggnad (lagerlokal e. d.) där det finns tillgång till handbrandsläckare och/eller annan släckutrustning kan, efter godkännande från respektive kravställare undantas från kravet om handbrandsläckare.

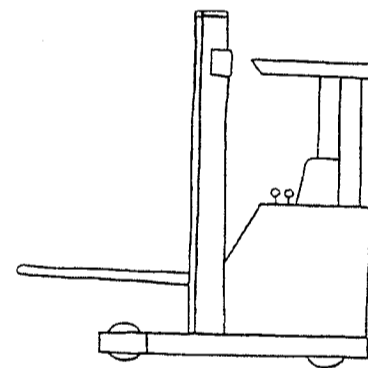

Stödbenstruck

VÄGMASKIN

Maskin som i huvudsak används för underhålls- och nybyggnadsarbete på vägar.

Maskinen utrustas enligt **Skyddsklass 6**.

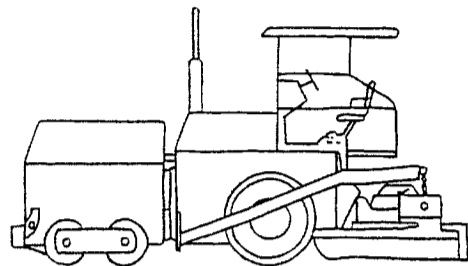

Asfaltsutläggare

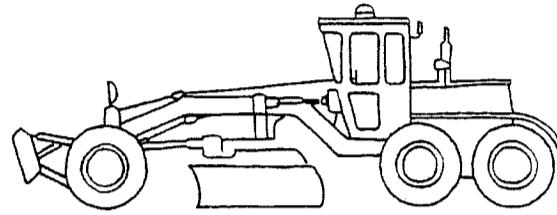

Väghyvel

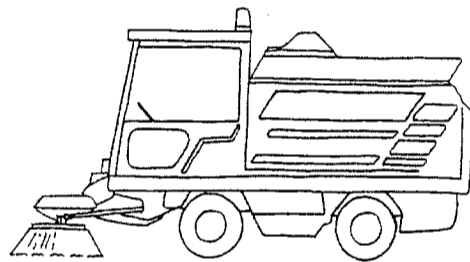

Sopmaskin

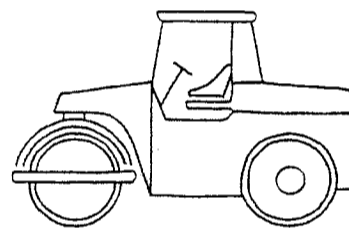

Vält

INDUSTRITRAKTOR

Traktor som i huvudsak används inom industrin.

Maskinen utrustas enligt **Skyddsklass 6**.

Maskin som arbetar i **brandfarlig miljö** utrustas enligt **Skyddsklass 2**.

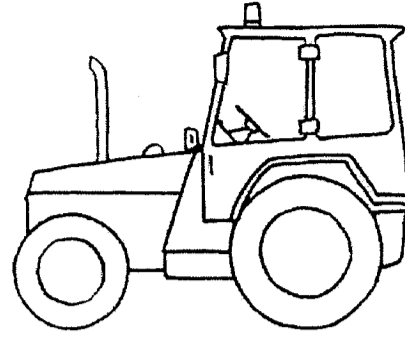

Industritraktor

LANTBRUKSTRAKTOR

Traktor som i huvudsak används som dragfordon.

Maskiner levererade efter 2004-07-01 utrustas enligt **Skyddsklass 6**
Se även Bilaga 1

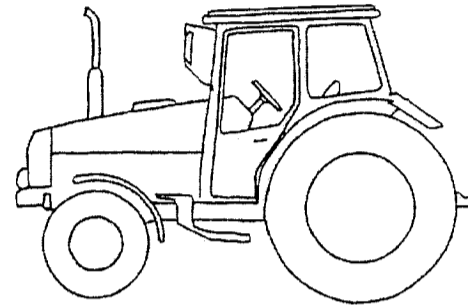

Lantbrukstraktor

Traktorer registrerade efter 2004-07-01 ska vara utrustade med i hytten placerad el-manövrerad huvudströmbrytare.
Se även Bilaga 1

SKÖRDETRÖSKA

Självgående maskin som skördar och tröskar säd.

Maskinen utrustas enligt **Skyddsklass 5**.
Se även Bilaga 1

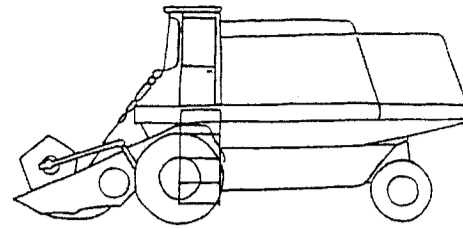

Skördetröska

PARK- OCH TRÄDGÅRDSMASKINER

Självgående maskin som i huvudsak används för park- och trädgårdsarbete med viktgräns överstigande 600 kg tjänstevikt och/eller med nypris överstigande 2 basbelopp.

Maskinen utrustas enligt **Skyddsklass 6**.

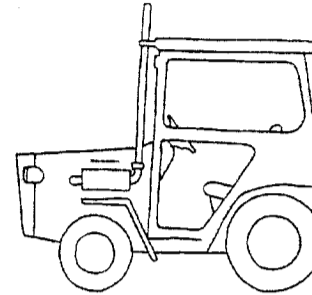

Trädgårdstraktor

MINIMASKINER

Exempel på undantag

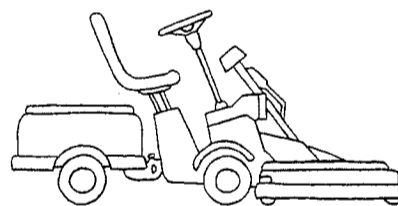
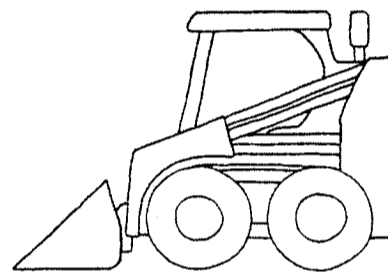
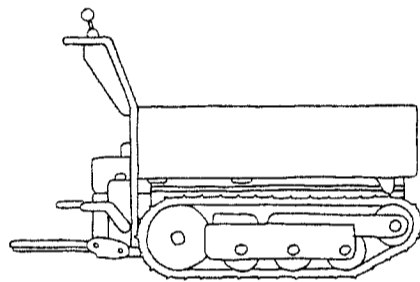

Undantag avseende skyddsklass 1-8

- För skogsmaskin med ett värde understigande 10 basbelopp kan avsteg göras av berörd kravställare.
- För minimaskin som saknar hytt eller där handbrandsläckare av konstruktionsskäl inte kan monteras kan berörd kravställare lämna dispens från krav på handbrandsläckare i enskilt fall.
- Maskin som till övervägande del används inom en byggnad (t.ex. lagerlokal) och där det finns tillgång till handbrandsläckare eller annan släckutrustning kan undantas från kravet om handbrandsläckare efter godkännande av berörd kravställare.

SKYDDSKLASSER

Grundkrav

Utöver vad som anges för varje klass ska släckanläggningen och maskinen i övrigt till alla delar uppfylla de krav som finns angivna i SBF 127.

Skyddsklass 1

Fast monterad helautomatisk släckanläggning

- 2 st. handbrandsläckare (om ej annat anges under fordonstyper) av klass 34A 233BC minimum 6 kg enligt SS - EN 3.

Avstängningsanordningar enligt SBF 127 för:

- Elsystem
- Bränslesystem
- Framdrivnings- och i förekommande fall bearbetningsmotor.

Skyddsklass 2

Fast monterad halvautomatisk släckanläggning

- 2 st. handbrandsläckare (om ej annat anges under fordonstyper) av klass 34A 233BC minimum 6 kg enligt SS - EN 3.

Avstängningsanordningar enligt SBF 127 för:

- Elsystem
- Bränslesystem
- Framdrivnings- och i förekommande fall bearbetningsmotor.

Skyddsklass 3

Fast monterad manuell släckanläggning

- 2 st. handbrandsläckare (om ej annat anges under fordonstyper) av klass 34A 233BC minimum 6 kg enligt SS - EN 3.

Avstängningsanordningar enligt SBF 127 för:

- Elsystem
- Bränslesystem
- Framdrivnings- och i förekommande fall bearbetningsmotor.

**Skyddsklass 4 Maskiner som saknar fast monterad släckanläggning
under 10 basbelopp för skogsmaskiner**

- 2 st. handbrandsläckare (om ej annat anges under fordonstyper) av klass 34A 233BC minimum 6 kg enligt SS - EN 3.

Avstängningsanordningar enligt SBF 127 för:

- Elsystem
- Bränslesystem
- Framdrivnings- och i förekommande fall bearbetningsmotor

Skyddsklass 5 Handbrandsläckare och avstängningsanordning

- 2 st. handbrandsläckare (om ej annat anges under fordonstyper) av klass 34A 233BC minimum 6 kg enligt SS - EN 3.

En Handbrandsläckare ska kunna nås från marken.

Avstängningsanordningar:

- Elsystem
- Bränslesystem

Skyddsklass 6 Handbrandsläckare och avstängningsanordningar

- 1 st. handbrandsläckare (om ej annat anges under fordonstyper) av klass 27A 183BC minimum 4 kg enligt SS - EN 3.

För maskiner där handbrandsläckare av klass 27A 183BC min 4 kg av konstruktionsskäl inte kan monteras användes klass 13A 89BC minimum 2 kg.*)

Avstängningsanordningar:

- Elsystem

*) på sidan 15 lämnas exempel på aktuella maskintyper

Skyddsklass 7 Avstängningsanordningar

- Elsystem

Skyddsklass 8

Handbrandsläckare

- 1 st handbrandsläckare (om ej annat anges under fordonstyper) av klass 27A 183BC minimum 4 kg enligt SS - EN 3.

Kompletterande uppgifter Skyddsklasser

Bilaga 1

HANDBRANDSLÄCKARE

Handbrandsläckare av typ ABE II enligt SS 1192-6 och ABE III enligt SS 1192-5 är en utgående standard och får inte längre marknadsföras. Handbrandsläckare av denna typ som fortfarande är i bruk kan tills vidare godkännas.

Handbrandsläckare med klasser 13 A 89 B, 27 A 144 B och 34 A 183 B får användas på maskiner enligt skyddsklasserna före 2004 09 01.

LANTBRUKSTRAKTOR

Maskiner levererade före 2004 09 01
utrustas enligt **Skyddsklass 7**.

Traktorer registrerade efter 1996 01 01 ska
utrustas med 1 st. handbrandsläckare av
klass 34A 183 B minimum 6 kg

Traktorer registrerade efter 2003-01-01 ska
vara utrustade med el-manövrerad
huvudströmbrytare.

SKÖRDETRÖSKA

Skördetröska levererad efter 2003-01-01 ska vara
utrustad med el-manövrerad huvudströmbrytare